

PRODUKTINFORMATION

PRODUCT INFORMATION

AUFBAU-DOWNLIGHTS
SURFACE MOUNTED DOWNLIGHTS
AB 245, AB 250, AB 260, AB 310, AB 320

PRODUKTINFORMATION / PRODUCT INFORMATION

1. Allgemeine Sicherheitshinweise

Die Leuchte ist ein elektrotechnisch hochwertiges Produkt und ist entsprechend den nationalen Errichtungsbestimmungen zu installieren. Andere Nutzungen sind nicht zulässig. Die Montage und Inbetriebnahme darf nur von qualifiziertem Fachpersonal vorgenommen werden. Für den elektrischen Anschluss ist eine autorisierte Elektrofachkraft erforderlich. Bitte folgen Sie den Anweisungen der vorliegenden Produktinformation sehr sorgfältig. Ein Exemplar muss bei dem Montage- bzw. Wartungspersonal verbleiben.

2. Montagehinweise

2.1. mechanisch

Die Abmessungen finden Sie auf Seite 4. Der seitliche Abstand zwischen der Leuchtenbegrenzung und den Gebäudeteilen muss mindestens 75 mm betragen. Ein Anbau darf nur an geschlossenen Deckensystemen erfolgen, die Installation im Außenbereich ist nicht zulässig. Die Tragfähigkeit der Decke ist durch bauseitige Maßnahmen sicherzustellen.

2.2. elektrisch

Der elektrische Anschluss erfolgt an 230V-240V/50 Hz. Um Überspannungsschäden zu vermeiden:

- Das Öffnen der Neutralleiter-Trennklemme darf für Isolationsmessungen (Erstprüfung) nur bei deaktivierter Netzspannung erfolgen.
- Neutralleiterverbindung muss hergestellt sein, bevor die Netzspannung angelegt und die Beleuchtungsanlage wieder in Betrieb genommen wird.
- Bei Beleuchtungsanlagen, welche an Drehstromversorgungsanlagen angeschlossen sind, darf unter keinen Umständen der Neutralleiter unterbrochen werden. Um Restkontaktierungsschäden zu vermeiden, muss bei der Stilllegung eines Lampenkreises das Leuchtmittel vollständig aus den Lampenfassungen entfernt werden.

2.3. lichttechnisch

Die Leuchtmittel dürfen zu keiner Zeit mit Metall in Berührung kommen. Es müssen die vorgeschriebenen Leuchtmittel bzgl. Leistung und Sockel verwendet werden.

Beim Einsetzen der Leuchtmittel ist auf korrekten Sitz zu achten. Die Montagehinweise der Leuchtmittelhersteller sind zu beachten.

3. Betriebshinweise

Die Leuchten sind ausschließlich für den bestimmungsgemäßen Gebrauch zugelassen. Technische Änderungen dürfen nicht vorgenommen werden.

Der einzuhaltende Mindestabstand zwischen Leuchte und brennbaren Gegenständen ist auf der Leuchte angegeben. 

4. Wartungshinweise

Bevor Wartungsarbeiten an den Leuchten durchgeführt werden, müssen diese spannungsfrei und abgekühlt sein. Der Leuchtmittelwechsel ist entsprechend dem Wartungsplan durchzuführen. Bei allen Gasentladungslampen wird der Gruppenwechsel empfohlen.

Es dürfen nur Leuchtmittel mit gleicher Leistung und gleichem Sockel ausgetauscht werden (siehe Sockelaufkleber).

Vor der erneuten Inbetriebnahme müssen alle Schutzeinrichtungen wieder installiert sein.

PRODUKTINFORMATION / PRODUCT INFORMATION

1. General safety instructions

The luminaire is a high-quality electrotechnical product and must be installed according to the national installation regulations. Use for any other purpose is not permitted. The luminaire may only be installed and placed in operation by qualified technicians. Electrical connection of the luminaire must be performed by an authorized electrician. Follow the instructions in this product information very carefully. A copy of these instructions must be given to the installation and maintenance personnel for safekeeping.

2. Mounting and installation instructions

2.1. mechanical

The installation dimensions can be found on page 4. The distance between the edge of the luminaire and any part of the building must be at least 75 mm. The luminaires may only be installed in closed ceiling systems, and outdoor installation is not permitted. The customer must ensure that the ceiling has enough load bearing capacity to bear the weight of the luminaires.

2.2. electrical

The luminaire is to be connected to a 230V-240V/50 Hz supply.

In order to avoid voltage overload:

- The opening of the neutral terminal for insulation measurements (primary testing) should only be executed by disconnected mains.
- Reapply a suitable neutral connection before connection to power supply and before operating the lighting installation again.
- During the operation of the lighting installation with three-phases current circuit, in no case interrupt the neutral first.

To avoid residual contact of the socket pins the lamps must be completely removed from the lamp holders if a lamp circuit is to be deactivated.

2.3. lighting

The lamp must not come into contact with metal at any time. The lamps used must have the prescribed output and socket type. Make sure the lamp is seated properly when inserting it in the luminaire. The lamp manufacturer's installation instructions must be followed.

3. Operating instructions

The luminaires are only permitted to be used for their intended purpose. You are not permitted to make technical changes.

The minimum distance to be maintained between the luminaire and flammable objects is specified on the luminaire.



4. Maintenance instructions

The luminaires must be disconnected from power and allowed to cool off before performing any maintenance work. The lamps are to be replaced according to the maintenance plan. It is recommended to change all gas-discharge luminaires in groups. Replace lamps only with lamps with the same output and the same type of socket (see type label).

All protective devices must be reinstalled before placing the luminaire back into operation.

PRODUKTINFORMATION / PRODUCT INFORMATION

Abmessungen / Dimensions

Aussenmaß / Bauhöhe / Scheibe / Outer dimension / Housing height / Glass

AB 245	Ø 254 / 75 / Ø 295 mm
AB 250	Ø 254 / 70 / Ø 295 mm
AB 260	□ 260 / 70 / □ 290 mm
AB 310	Ø 354 / 75 / Ø 395 mm
AB 320	□ 320 / 70 / □ 355 mm

Steckklemmen / Terminal block



Netz / Mains
230 Volt / 50 Hz

Steckklemme für Aufbau-Downlights mit EVG oder VVG.
Terminal block for surface mounted downlights with high frequency ballast or low loss ballast.



Netz / Mains
230 Volt / 50 Hz

DIM

Steckklemme für Aufbau-Downlights AB 250, AB 260 mit dimmbaren EVG (1-10V, DSI, DALI).

Terminal block for surface mounted downlights AB 250, AB 260 with dimmable high frequency ballast (1-10V, DSI, DALI).



Netz / Mains
230 Volt / 50 Hz

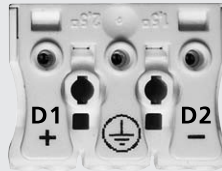

DIM

Steckklemme für Aufbau-Downlights AB 310, AB 320 mit dimmbaren EVG (1-10V, DSI, DALI).

Terminal block for surface mounted downlights AB 310, AB 320 with dimmable high frequency ballast (1-10V, DSI, DALI).

MONTAGE LOCHBLECH / INSTALLATION WITH PERFORATED HOUSING

1



Zuleitung durch die Löcher im Leuchtgehäuse führen.
Anschließend Gehäuse ausrichten.

Put the mains supply through the holes in the housing base. Adjust the housing.

2

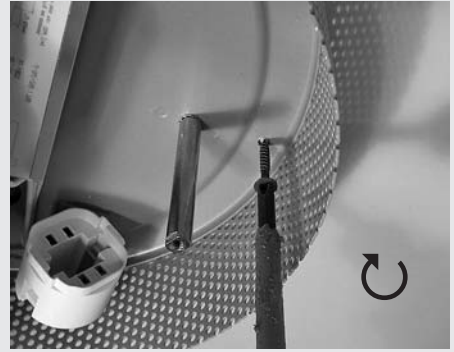

Leuchtgehäuse mittels Schraube an der Decke befestigen. **Achtung!**
Nur die geprägten Löcher verwenden.

Screw the housing onto the ceiling.
Attention! Do only use the prepared holes.

3

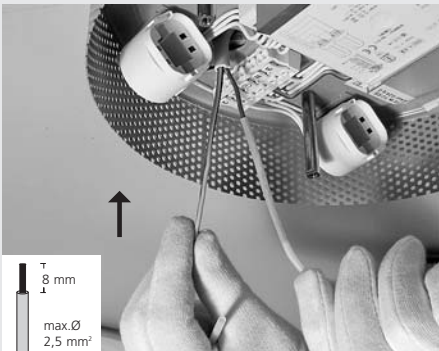

Adern der Zuleitung mit im Lieferumfang enthaltenen Silikonschläuchen überziehen.
Als nächstes Zuleitung anschließen.

Put the silicon tube (included in delivery) over the leads. Connect the mains supply.

4

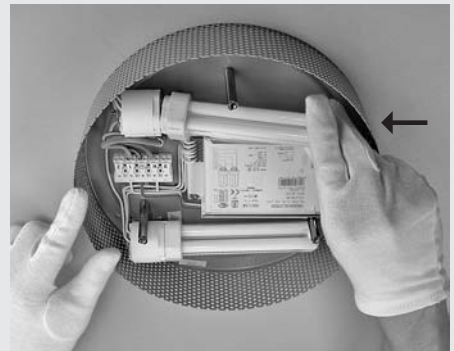

Leuchtmittel vorsichtig in die Fassung stecken.

Insert the lamps in the socket.

MONTAGE LOCHBLECH / INSTALLATION WITH PERFORATED HOUSING

5

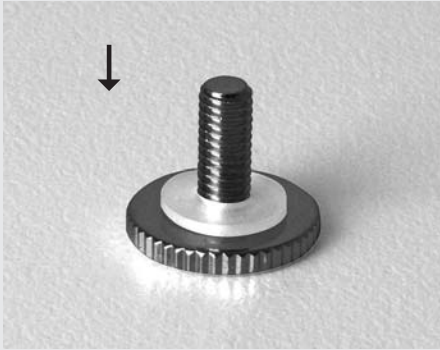

Dekorschraube mit einer Silikonscheibe versehen.

Put silicone disc on screw.

6

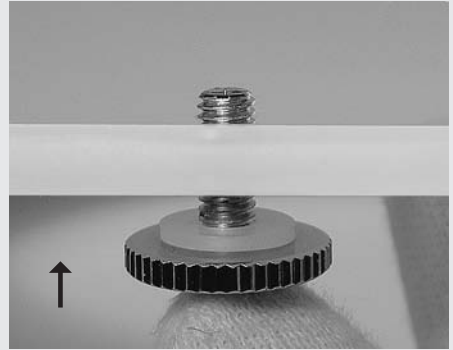

Dekorschraube in das Glasdekor einsetzen.

Insert screw into glass accessory.

7

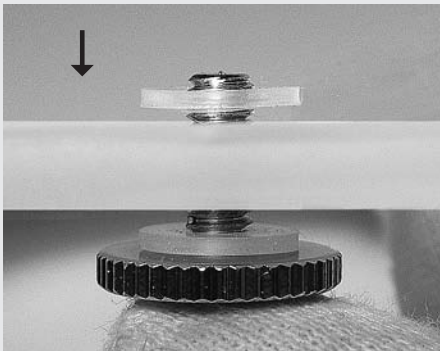

Dekorschraube oberhalb des Glasdekors mit einer Silikonscheibe versehen.
Schraube hält von selbst.

Put silicone disc on screw above glass accessory. The screw is self-keeping.

8

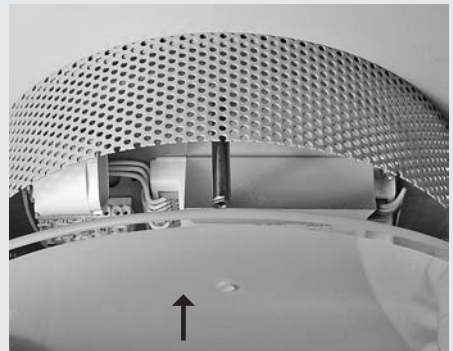

Glasdekor auf die Bolzen setzen.

Put the glass accessory on the bolts.

MONTAGE LOCHBLECH / INSTALLATION WITH PERFORATED HOUSING

9



Glasdekor mit den Dekorschrauben befestigen.

Tighten the glass accessory with the screws.

10



Aufbau-Downlight mit Glasdekor.

Surface mounted downlight with glass accessory.

MONTAGE VOLLBLECH / INSTALLATION WITH CLOSED HOUSING

1

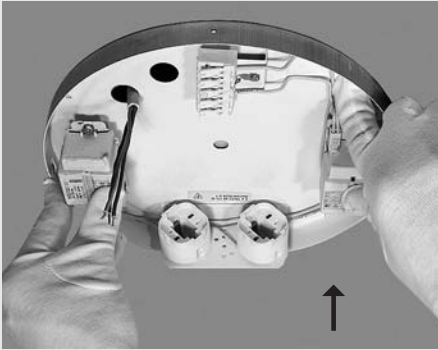

Zuleitung durch die Löcher in der Montageplatte führen.
Anschließend Montageplatte ausrichten.

Put the mains supply through the holes in the housing base. Adjust the base.

2

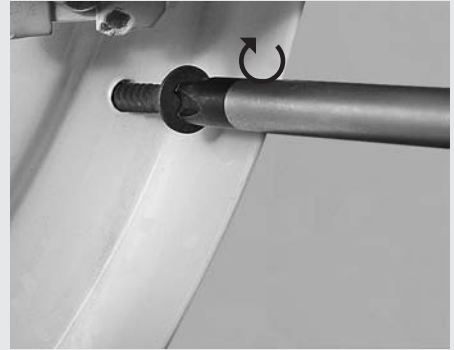

Montageplatte mittels Schraube an der Decke befestigen. **Achtung!**
Nur die geprägten Löcher verwenden.

Screw the housing onto the ceiling.
Attention! Do only use the prepared holes.

3

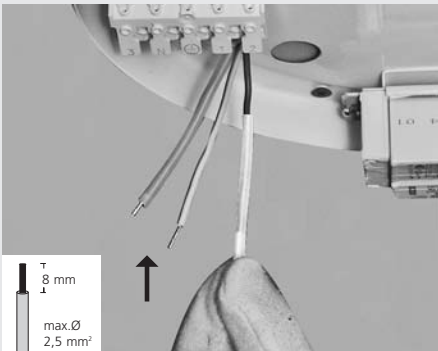

Adern der Zuleitung mit im Lieferumfang enthaltenen Silikonschläuchen überziehen.
Als nächstes Zuleitung anschließen.

Put the silicon tube (included in delivery) over the leads. Connect the mains supply.

4

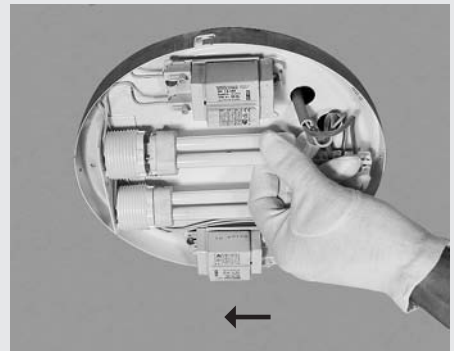

Leuchtmittel vorsichtig in die Fassung stecken.

Insert the lamps in the socket.

MONTAGE VOLLBLECH / INSTALLATION WITH CLOSED HOUSING

5

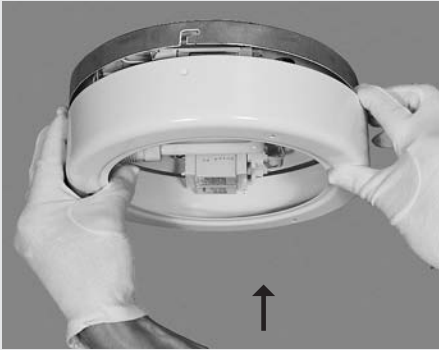

Leuchtgehäuse auf die Montageplatte setzen.

Attach the housing on the base.

6



Achtung! Für einen sicheren Halt des Leuchtgehäuses müssen die Prägungen in die arretierten Schlitzze greifen.

Attention! Use the slots for a safety mounting.

7



Leuchtgehäuse durch Drehen nach rechts an der Montageplatte befestigen.

Fix the housing in the slots by turning.

8



Leuchtgehäuse mit Schraube an der Montageplatte sichern.

Screw the housing onto the base.

MONTAGE VOLLBLECH / INSTALLATION WITH CLOSED HOUSING

9



Bolzen in die Löcher schrauben.
Screw the bolts into the holes.

10

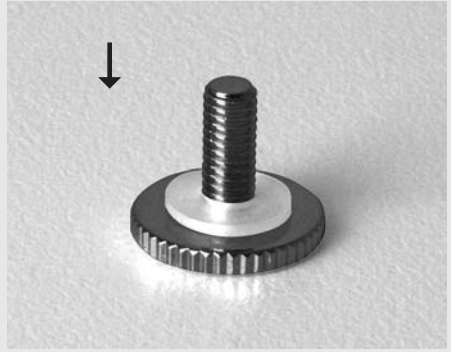

Dekorschraube mit einer Silikonscheibe versehen.
Put silicone disc on screw.

11

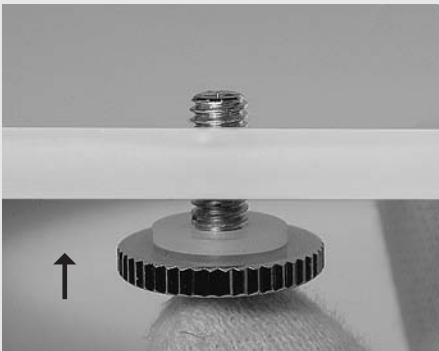

Dekorschraube in das Glasdekor einsetzen.
Insert screw into glass accessory.

12

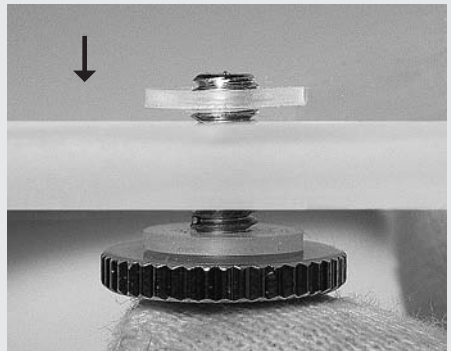

Dekorschraube oberhalb des Glasdekor mit einer Silikonscheibe versehen.
Schraube hält von selbst.
Put silicone disc on screw above glass accessory. The screw is self-keeping.

MONTAGE VOLLBLECH / INSTALLATION WITH CLOSED HOUSING

13



Glasdekor auf die Bolzen setzen und mit den Dekorschrauben befestigen.

Put the glass accessory on the bolts and tighten it with the screws.

14



Aufbau-Downlight mit Glasdekor.

Surface mounted downlight with glass accessory.

Gewährleistungshinweis

Die Grundlage unserer Gewährleistung beinhaltet die Beachtung dieser Produktinformation.

Sie erlischt insbesondere bei:

- Nichtbeachtung der Montagehinweise
- Veränderung der Leuchten
- Nichteinhaltung der Einbaumaße
- Unsachgemäße Verwendung

Technische Änderungen vorbehalten.

Warrenty indication

The warranty is basing on the observance of our product information.

It expires during:

- Assembling without observing of the instruction
- Remodelling of the luminaire
- Keeping another recessed dimensions
- Improperly usage

Technical change without notice.

